



Registrera
din nya enhet
på MyBosch nu,
så får du gratisfördelar:
[bosch-home.com/
welcome](https://bosch-home.com/welcome)



Torktumlare

WTR86T9ESN

sv Bruks- och monteringsanvisning

Din nya torktumlare

Du har bestämt dig för en torktumlare av märket Bosch.

Ta några minuter och läs bruksanvisningen, så att du lär dig torktumlarens fördelar.

Varje torktumlare som lämnar fabriken uppfyller kraven i Bosch kvalitetssäkring när det gäller funktion och felfritt skick.

Mer information om våra produkter, tillbehör, reservdelar och service hittar du på vår webbsida www.bosch-home.com eller så kan du vända dig direkt till service.

Om bruks- och installationsanvisningen beskriver olika modeller finns avvikelserna angivna på respektive ställe.



Använd inte torktumlaren förrän du läst igenom denna bruks- och installationsanvisning!

Illustrationsregler

Varning!

Kombinationen av symbol och varningstext varnar för möjliga risksituationer. Livsfara eller risk för personskador om du inte följer anvisningarna.

Obs!

Varningstexten varnar för en eventuellt farlig situation. Risk för sak- och/eller miljöskador om du inte följer anvisningarna.

Anvisning/tips

Anvisningar om hur du använder enheten optimalt/nyttig information.

1. 2. 3. / a) b) c)

Siffror eller bokstäver markerar momenten.

■ / - / -

Rutor eller snedstreck markerar uppräkningspunkter.

Innehållsförteckning

 Avsedd användning	4	Ta bort ludd.	27
 Säkerhetsanvisningar	4	 Maskininställningar	28
Barn/funktionshinderade/husdjur	4	Barnspärr	28
Installation	5	Indikeringsignal	28
Funktion	7	Anpassa maskininställningarna	29
Rengöring/skötsel	9	 Kondensatavtappning	32
 Spartips	10	 Rengöring och skötsel	34
 Uppställning och anslutning	11	Rengöra maskinen	34
Leveransomfattning	11	Rengöra fuktighetsgivaren	34
Uppställning av maskinen	11	Rengöra golvenheten	35
Ansluta maskinen	12	 Hjälp till maskinen	38
Före första användningen	13	 Transport av maskinen	40
Extratillbehör	14	 Förbrukningsvärden	41
 Snabbguide	15	Förbrukningstabell	41
 Lär dig maskinen	16	Effektivaste programmet för bomullstextilier	41
Maskinöversikt	16	 Tekniska data	42
Panel	17	 Återvinning	42
 Display	18	 Kundtjänst	43
 Programöversikt	20		
 Programinställningar	22		
 Tvättgods	23		
Förbehandla tvätten	23		
Sortera tvätten	23		
 Använda maskinen	24		
Lägg i tvätten och slå på maskinen	24		
Ställa in program	24		
Slå på programmet	25		
Programkörning	25		
Ändra program eller lägga i tvätt	25		
programmet avbrutet	25		
Programslut	25		
Ta ur tvätten och slå av maskinen	25		
Tömma kondensattanken	26		

Avsedd användning

- Maskinen är bara avsedd för hemanvändning.
- Installera eller använd inte maskinen i utrymmen med frostrisk och/eller uteliknande förhållanden. Risk för maskinsador om restvattnet fryser. Slangarna kan spricka om de fryser.
- Maskinen är bara avsedd för torktumling och uppfräschning av vattentvättat tvättgods som går att torktumla (se tvättråden på tvättgodset) i hemmet. All annan användning av maskinen är ej avsedd användning och inte tillåten.
- Maskinen är avsedd för användning upp till max. 2000 möh.

Innan du slår på maskinen:

Titta om det finns synliga skador på maskinen. Använd inte maskinen om den är trasig. Har du problem, kontakta din återförsäljare eller service.

Läs och följ bruks- och installationsanvisningarna samt all annan dokumentation som medföljer maskinen.

Spara dokumentationen för framtida bruk och ev. kommande ägare.

Säkerhetsanvisningar

Följande säkerhetsanvisningar och varningar är till för att skydda dig från personskador och omgivande materialsador.

Försiktighetsåtgärderna är viktiga, du måste även vara försiktig vid installation, skötsel, rengöring och användning av maskinen.

Barn/funktionshindrede/ husdjur

Varning Livsfara!!

Barn eller andra som inte kan bedöma riskerna med att använda maskinen kan skada sig eller hamna i livsfarliga situationer. Obs!

- Barn över 8 år och personer med fysisk, sensorisk eller mental begränsning eller personer som saknar erfarenhet eller kunskap får bara använda maskinen om någon ansvarig övervakar eller instruerar hur man använder maskinen säkert samt de förstått riskerna med att använda maskinen.
- Låt inte barn leka med maskinen.
- Låt inte barn rengöra eller sköta maskinen utan uppsikt.
- Håll barn under 3 år och husdjur borta från maskinen.

- Lämna inte maskinen utan uppsikt när barn eller andra som inte kan bedöma riskerna är i närheten.

Varning **Livs fara!!**

Barn kan bli inlåsta i maskinen och hamna i en livsfarlig situation.

- Ställ inte maskinen bakom en dörr, det kan blockera luckan så att den inte öppnar ordentligt.
- När maskinen är uttjänt, dra ut kontakten ur uttaget **innan** du kapar sladden och slår sönder lucklåset.

Varning **Kvävningsrisk!!**

Barn kan sno in sig i förpackning/plastfolie eller förpackningsdetaljer om de leker med dem, de kan även dra dem över huvudet och kvävas. Håll förpackning, plastfolie och förpackningsdetaljer utom räckhåll för barn.

Varning **Förgiftningsrisk!!**

Tvättmedel och -tillsatser kan ge förgiftning vid förtäring. Om du av misstag sväljer dem, sök läkarvård. Håll tvättmedel och -tillsatser utom räckhåll för barn.

Varning **Ögon-/hudirritation!**

Kontakt med tvättmedel och -tillsatser kan ge ögon-/hudirritation. Skölj ögon/hud noggrant vid kontakt med tvättmedel och -tillsatser. Håll tvättmedel och -tillsatser utom räckhåll för barn.

Installation

Varning **Risk för elstötar/brand/ materialskador/maskinskador!**

Är maskinen inte installerad ordentligt kan det leda till livsfarlig situation. Kontrollera följande:

- uttagets matarspänning matchar maskinens märkspänning (märkskylten). Anlutningseffekt och avsäkring står också på märkskylten.
- Enheten får inte bli matad via externbrytande enhet som t.ex. en timer eller vara ansluten till krets som annan enhet slår på och av.
- kontakt och jordat uttag matchar och ger ordentlig jordning.
- Installationen ska ha rätt ledningsarea.
- Det ska alltid gå att komma åt kontakten. Om det inte går så krävs fast installation med allpolig brytare som uppfyller elsäkerhetsföreskrifterna.

- Använd bara jordfelsbrytare märkta: . Märkningen är enda sättet att se att den uppfyller gällande föreskrifter.

⚠ Varning
**Risk för elstötar/brand/
materialsador/maskinsador!**

Är maskinens sladd ändrad eller skadad, så finns risk för elstöt, kortslutning eller brand på grund av överhettning. Sladden får inte bli veckad, klämd eller ändrad och inte heller komma i kontakt med värmekällor.

⚠ Varning
**Risk för brand/materialsador/
maskinsador!!**

Förlängningssladdar och grenuttag kan leda till brand på grund av överhettning eller kortslutning.

Anslut maskinen direkt i rätt installerat, jordat uttag. Använd inte förlängningssladdar, grenuttag och sladdosor.

⚠ Varning
**Risk för person-/material-/
maskinsador!!**

- Maskinen kan vibrera och vandra vid användning, risk för person- eller materialskada. Ställ maskinen på rent, jämnt, stabilt underlag. Nivellera maskinen med vattenpass och skruvfötterna.

- Ställer du maskinen fel ovanpå tvättmaskinen vid pelarmontering finns risk för personskada, material- och/ eller maskinskada. Pelarmontering ovanpå tvättmaskin kräver att maskinerna har samma djup och bredd och att du använder ev. monteringsatts.

→ *Sidan 14*

Maskinerna MÅSTE vara fastsatta med pelarmonteringsatts. All annan pelarmontering är förbjuden.

- Tar du tag i maskinens utstickande delar (t.ex. luckan) för att lyfta eller flytta maskinen, så kan de gå av och ge personsador. Ta inte tag i maskinens utstickande delar för att flytta maskinen.

⚠ Varning
Risk för personsador!!

- Maskinen är jättetung. Lyft kan ge personsador. Lyft inte maskinen själv.
- Maskinen har vassa kanter som kan skära dig i händerna. Ta inte på maskinens vassa kanter. Använd skyddshandskar vid lyft.

- Risk för snubbling och personskador om du inte drar slang och sladd ordentligt.
Dra slangar och sladdar så att ingen riskerar att snubbla på dem.

Funktion

Varning **Explosions-/brandrisk!**

Tvättgods som varit i kontakt med lösningsmedel, olja, vax, vaxborttagning, färg, fett eller fläckborttagning kan medföra både brand- och explosionsrisk om du kör det i torktumblaren. Obs!

- Skölj tvätten noga i varmvatten och tvättmedel innan du torktumlar den i maskinen.
- Lägg bara i tvättat tvättgods för torktumling.
- Använd inte maskinen om du rengjort tvättgodset med industrikemikalier.

Varning **Explosions-/brandrisk!**

- Om det finns restmaterial i luddfiltret kan det antändas vid torktumling så att maskinen börja brinna eller exploderar.
Rengör luddfiltret regelbundet.

- Vissa objekt kan antändas vid torktumling så att maskinen börja brinna eller exploderar.
Ta ut tändare och tändstickor ur fickorna på plaggen.
- Koldamm eller mjöl i luften runt maskinen kan ge en dammexplosion.
Se till så att området runt maskinen är rent när den är igång.

Varning **Brandrisk/risk för materialskador/maskinskador!**

Maskinen innehåller R290, ett miljövänligt men brandfarligt kylmedium.
Håll öppna lågor och tändkällor borta från maskinen.



Varning **Risk för brand/materialskada/maskinskada!**

Avbryter du ett program innan torkcykeln är klar, så hinner tvättgodset inte svalna tillräckligt utan kan antändas och ge material- eller maskinskador.

- Sista delen av torkcykeln blir tvättgodset inte uppvärmt (avsvalningscykel).
Funktionen är till för att hålla tvättgodset på en temperatur som inte skadar det.

- Slår du av maskinen innan torkcykeln är klar måste du ta ut all tvätt ur trumman direkt och sprida ut den (för att fördela värmen).

⚠ Varning
Förgiftningsrisk/risk för materialskada!

Kondensatet är inte drickbart, det kan vara kontaminerat med ludd. Kontaminerat kondensat kan vara hälsofarligt och ge materialskador.

Drick eller återanvänd det inte.

⚠ Varning
Förgiftningsrisk!!

Rengöringsmedel som innehåller lösningsmedel kan avge giftiga ångor.

Använd inte rengöringsmedel som innehåller lösningsmedel.

⚠ Varning
Risk för personsador!!

- Om du stöder/sätter dig på öppen lucka, så kan maskinen välta och ge personsador. Stöd dig inte mot luckan när den är öppen.
- Klättrar du upp på maskinen, så kan toppskivan gå sönder och ge personsador. Klättra inte upp på maskinen.
- Sträck dig aldrig in i trumman när den roterar, risk för handsador. Vänta tills trumman stannat.

Obs!
Risk för material-/ maskinsador!

- Överskrider du maximal tvättmängd kan maskinen inte fungera som den ska och det kan ge material- och maskinsador. Överskrid inte maximal torr tvättmängd. Se till så att du inte överskrider maximal tvättmängd i programmen.
- Torktumlar du utan ludduppsamling (t.ex. luddfilter, luddenhet beroende på maskinspecifikation) eller med ofullständig eller trasig ludduppsamling, så kan det ge maskinsador. Torktumla inte utan eller med ofullständig eller trasig ludduppsamling.
- Maskinens luftintag kan suga in lätta föremål som hår och ludd när maskinen är igång. Håll rent runt maskinen.
- Skumplast och -gummi deformerar eller smälter vid torktumling. Torktumla inte tvättgods som innehåller skumplast och -gummi.
- Överdoserar du tvättmedel eller -tillsatser kan det ge material- eller maskinsador. Följ alltid tillverkarens doseringsanvisningar för tvättmedel/-tillsatser/ textilvårdsprodukter och sköljmedel.

- Blir maskinen överhettad, så fungerar den inte som den ska och det kan ge material- och maskinskador. Se till så att maskinens luftintag inte är blockerat när den är igång och att området runt om är välventilerat.

Rengöring/skötsel

Varning **Livsfara!!**

Maskinen är eldriven. Risk för elstötar om du kommer åt strömförande komponenter!
Obs!

- Stäng av maskinen. Gör maskinen strömlös (dra ur kontakten).
- Ta aldrig i kontakten med fuktiga händer.
- Dra alltid i kontakten när du drar ur, inte i sladden, annars kan du skada sladden.
- Gör inga tekniska förändringar på maskinen eller funktionerna.
- Det är bara våra servicetekniker och behörig elektriker som får reparera maskinen eller arbeta på den. Samma sak gäller vid sladdbyte, om det behövs.
- Reservsladdar går att beställa hos service.

Varning **Förgiftningsrisk!!**

Rengöringsmedel som innehåller lösningsmedel kan avge giftiga ångor. Använd inte rengöringsmedel som innehåller lösningsmedel.

Varning **Risk för elstötar/material-/maskinskador!!**

Om det kommer fukt i maskinen kan det kortsluta den. Rengör inte maskinen med högtryckstvätt, ångtvätt, slang eller vattenspruta.

Varning

Risk för person-/material-/ maskinskador!!

Användning av reservdelar och tillbehör från andra tillverkare är farligt och kan ge person-, material-, och maskinskador. För att undvika risker, använd bara originaltillbehör och originalreservdelar.

Obs!

Risk för material-/ maskinskador!

Rengörings- och förbehandlingsmedel (t.ex. fläckborttagning, förbehandlingspray) kan skada maskinens ytor vid kontakt. Obs!

- Låt inte medlen komma i kontakt med maskinens ytor.
- Rengör bara maskinen med vatten och mjuk, fuktad trasa.
- Ta bort tvättmedelsstänk och andra rester direkt.

Spartips

- Centrifugera tvätten före torktumling. Ju torrare tvätt, desto kortare programtid och lägre effektförbrukning.
- Fyll maskinen med maximal tvättmängd för programmet.

Anvisning: Överskrider du max. tvättmängd, så blir programtiden längre och effektförbrukningen högre.

- Använd maskinen i ventilerat utrymme och se till så att maskinens luftintag är fritt och luftutbytet är tillräckligt.
- Ta bort luddet i maskinen med jämna mellanrum. Nedluddad maskin ger längre programtid och högre effektförbrukning.
- Använder du inte maskinen före programstart eller efter programslut, så slår maskinen automatiskt om till energisparläge. Display och kontrollampor slocknar efter några minuter och  (Start/Pause) blinkar. Du slår av energisparläget genom att använda maskinen igen, t.ex. genom att öppna och stänga luckan.



Uppställning och anslutning

Leveransomfattning

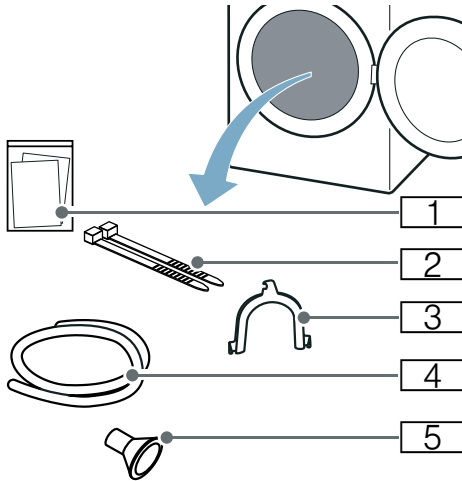

- 1 Medföljande dokumentation (t.ex. bruks- och monteringsanvisning)
- 2 Fästmaterial
- 3 Bøj för att fixera avloppsslangen
- 4 Avloppsslang
- 5 Anslutningsadapter

1. Ta bort allt förpackningsmaterial och alla skyddshöljen på maskinen.
2. Öppna luckan.
3. Ta ut alla tillbehör ur trumman. Nu kan du ställa upp och ansluta maskinen.

Obs!

Risk för sak- och maskinskador!

Finns det kvar föremål i trumman som inte är avsedda för användning i maskinen, så kan det leda till sak- och maskinskador.

Ta bort föremålen och alla tillbehör ur trumman.

Uppställning av maskinen

⚠ Varning Livsfara!!

Barn kan bli inlåsta i maskinen och hamna i en livsfarlig situation.

- Ställ inte maskinen bakom en dörr, det kan blockera luckan så att den inte öppnar ordentligt.
- När maskinen är uttjänt, dra ut kontakten ur uttaget **innan** du kapar sladden och slår sönder lucklåset.

⚠ Varning Explosions-/brandrisk!

Koldamm eller mjöl i luften runt maskinen kan ge en dammexplosion. Se till så att området runt maskinen är rent när den är igång.

⚠ Varning Brandrisk/risk för materialskador/ maskinskador!

Maskinen innehåller R290, ett miljövänligt men brandfarligt kylmedium. Håll öppna lågor och tändkällor borta från maskinen.



⚠ Varning Risk för person-/material-/ maskinskador!!

- Maskinen kan vibrera och vandra vid användning, risk för person- eller materialskada. Ställ maskinen på rent, jämnt, stabilt underlag. Nivellera maskinen med vattenpass och skruvfötterna.

- Ställer du maskinen fel ovanpå tvättmaskinen vid pelarmontering finns risk för personskada, material- och/eller maskinskada. Pelarmontering ovanpå tvättmaskin kräver att maskinerna har samma djup och bredd och att du använder ev. monteringsatts. → *Sidan 14* Maskinerna MÅSTE vara festsatta med pelarmonteringsatts. All annan pelarmontering är förbjuden.
- Tar du tag i maskinens utstickande delar (t.ex. luckan) för att lyfta eller flytta maskinen, så kan de gå av och ge personskador. Ta inte tag i maskinens utstickande delar för att flytta maskinen.

Varning

Risk för personskador!!

- Maskinen är jättetung. Lyft kan ge personskador. Lyft inte maskinen själv.
- Maskinen har vassa kanter som kan skära dig i händerna. Ta inte på maskinens vassa kanter. Använd skyddshandskar vid lyft.

Obs!

Material-/maskinskador

Blir maskinen överhettad, så fungerar den inte som den ska och det kan ge material- och maskinskador. Se till så att maskinens luftintag inte är blockerat när den är igång och att området runt om är välventilerat.

Obs!

Risk för sak- och maskinskador!

Maskinen funktionsprovades innan den lämnade fabriken och kan innehålla restvatten. Restvattnet kan rinna ut om maskinen blir lutad mer än 40°.

Ställ upp maskinen såhär:

1. Ställ upp maskinen på rent, jämnt och stadigt underlag.
2. Kontrollera att maskinen är i våg med vattenpass.

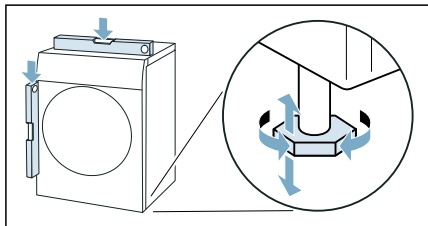

3. Rikta upp maskinen med maskinfötterna, om det behövs. Nu kan du ansluta maskinen.

Anvisningar

- Alla maskinfötterna måste stå stadigt på underlaget.
- Om maskinen inte är i våg, så kan det ge oljud, vibrationer och ojämn trumgång samt få restvatten att tränga ut ur maskinen.

Ansluta maskinen

Varning

Risk för elstötar/brand/materialskador/maskinskador!

Är maskinen inte installerad ordentligt kan det leda till livsfarlig situation. Kontrollera följande:

- uttagets matarspänning matchar maskinens märkspänning (märkskylten). Anlutningseffekt och avsäkring står också på märkskylten.
- Enheten får inte bli matad via externbrytande enhet som t.ex. en timer eller vara ansluten till krets som annan enhet slår på och av.
- kontakt och jordat uttag matchar och ger ordentlig jordning.

- Installationen ska ha rätt ledningsarea.
- Det ska alltid gå att komma åt kontakten. Om det inte går så krävs fast installation med allpolig brytare som uppfyller elsäkerhetsföreskrifterna.
- Använd bara jordfelsbrytare märkta: . Märkningen är enda sättet att se att den uppfyller gällande föreskrifter.

Varning

Risk för elstötar/brand/materialskador/maskinskador!

Är maskinens sladd ändrad eller skadad, så finns risk för elstöt, kortslutning eller brand på grund av överhettning.

Sladden får inte bli veckad, klämd eller ändrad och inte heller komma i kontakt med värmekällor.

Varning

Risk för brand/materialskador/maskinskador!!

Förlängningssladdar och grenuttag kan leda till brand på grund av överhettning eller kortslutning.

Anslut maskinen direkt i rätt installerat, jordat uttag. Använd inte förlängningssladdar, grenuttag och sladdosor.

Varning

Risk för personskador!!

Risk för snubbling och personskador om du inte drar slang och sladd ordentligt.

Dra slangar och sladdar så att ingen riskerar att snubbla på dem.

Anslut maskinen såhär:

1. Anslut avloppsslangen. → *Sidan 32*

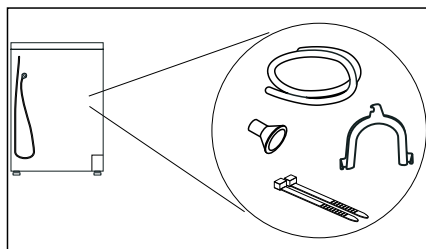

2. Sätt maskinens kontakt i uttaget.
3. Se till så att kontakten sitter i ordentligt.

Maskinen är klar att använda.

Obs!

Risk för sak- och maskinskador!

Maskinen innehåller kylmedium och kan bli skadad om du kör den direkt efter transport.

Låt maskinen stå i två timmar före användning.

Anvisning: Är du osäker, låt en behörig servicetekniker ansluta maskinen.

Före första användningen

Innan du slår på maskinen:

Titta om det finns synliga skador på maskinen. Använd inte maskinen om den är trasig. Har du problem, kontakta din återförsäljare eller service.

Anvisning: Maskinen är redo att användas efter korrekt uppställning och anslutning. Du behöver inte göra något mer.

Extratillbehör

Extratillbehör köper du* hos service:

- **Yllekorg:**
Torka eller vädra enstaka ylletextilier, sportskor och gosedjur i yllekorgen.
– Beställningsnummer: **WMZ20600**.
- **Stativ:**
Stativet får upp tumlaren och ger smidigare lastning och tömning. Du kan transportera tvätten med den utdragbara tvättkorgen i stativet.
– Beställningsnummer: **—**.
- **Monteringsats för tvättpelare:**
Tumlaren går att ställa ovanpå en matchande tvättmaskin med samma djup och bredd för att spara plats. Du måste fästa tumlaren på tvättmaskinen med monteringsatsen.
– Beställningsnummer med utdragbar bänkskiva: **WTZ27400**
– Beställningsnummer utan utdragbar bänkskiva: **WTZ27410**.
- **Anslutningsats:**
Du kan tappa av maskinens kondensat via avloppsslangen till avloppet. I så fall behöver du inte tömma kondensattanken vid och efter tumling.
Beställningsnummer: **WTZ1110**
– **Y-anslutningsadapter för avlopp**
Är tvättmaskinen ansluten till samma avlopp, så kan du använda adaptern för att fästa avloppsslangarna på armaturen.
Beställningsnummer: **15000490**

* beroende på maskinens utförande

 **Snabbguide**

Anvisning: Maskinen ska vara rätt uppställd och ansluten. → *Sidan 11*

1

Före programstart:

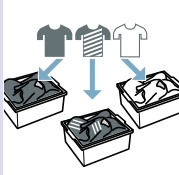
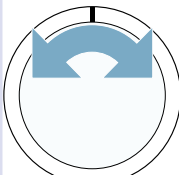
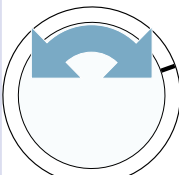





Sortera tvätten.

Slå på maskinen.

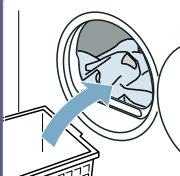
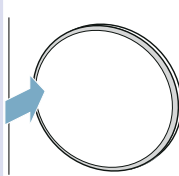
Välj program.

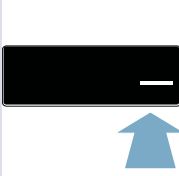
2

Öppna luckan och lägg i tvätten.

Stäng luckan.

Om det behövs:
ändra
programinställninga
rna.

Slå på programmet.

3

Efter programslut:

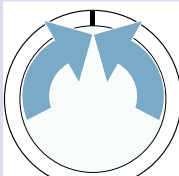
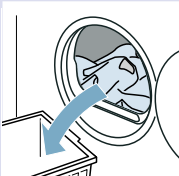
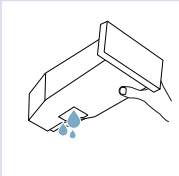



Slå av maskinen.

Öppna luckan och ta
ur tvätten.

Töm
kondensattanken.

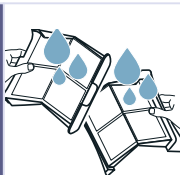
4



Ta bort luddet.

Lär dig maskinen

Maskinöversikt

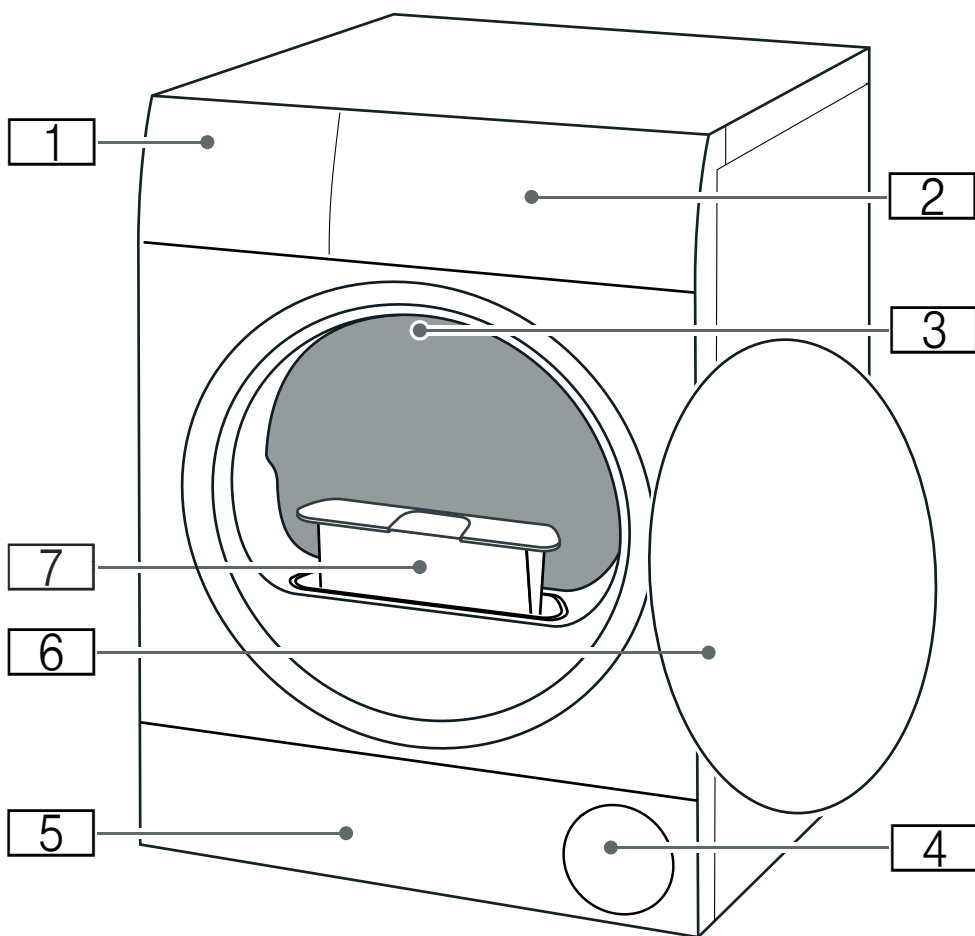

- 1** Kondensattank
- 2** Panel
- 3** Trumbelysning (beroende på maskinutförande)
- 4** Luftintag
- 5** Servicelucka på golvenheten
- 6** Lucka
- 7** Luddfilter

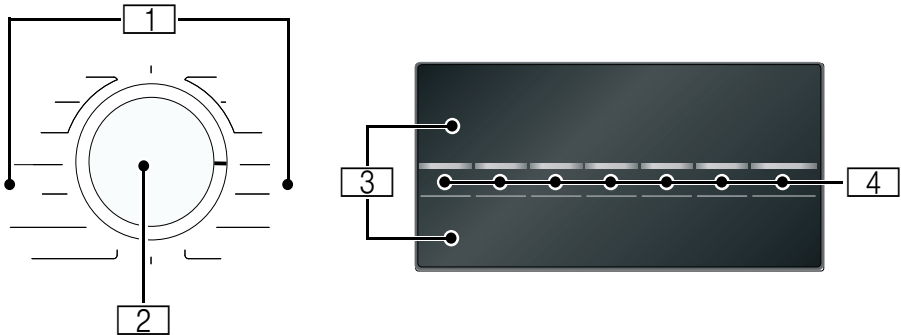
Panel

1

Program .

2

Programvred

- Slå på/av maskinen
- Ställa in program/torkinställning

3

Display

Visar information och inställningar

4

Knappar

för programinställningar och extrafunktioner/maskininställningar





 Display

Indikering	Beskrivning	Information
	Programstatus:	lyser: statusindikering
☼	Torktumling	
☞	Strykorr	
☐	Skåptorr	
☺	Strykfritt	
⏸	Paus	
End	Programslut	
00:00	Programtid	Beräknad programtid i timmar och minuter.
t.ex. ⌚ 02:45	Programfördröjning	Vid anpassning och aktivering av Färdig om-tiden
☹	Tömma kondensattanken → Sidan 26	<ul style="list-style-type: none"> ■ Töm och sätt i kondensattanken. → Sidan 26 Tryck sedan på ▷⏏ (Start/Pause). ■ Har du installerat avloppsslang* som tillval, se till så att den: <ul style="list-style-type: none"> - är rätt ansluten. → Sidan 32 - inte har några veck. - inte är blockerad eller igensatt, t.ex. av avlagringar. ■ Kontrollera om det hamnat främmande föremål i golvenheten. Öppna serviceluckan och ta bort de främmande föremålen.
☹	Luddfilter Golvrenhet	Ta bort luddet → Sidan 27 Rengör golvenheten → Sidan 35

Hot	CoolDown	<p>Torktumling kan ge höga temperaturer. CoolDown-processen sänker trumtemperaturen för att kyla tvättgodset. Öppnar du inte luckan, så går CoolDown-processen igång automatiskt inom 30 sekunder i följande fall:</p> <ul style="list-style-type: none"> ■ du pausar programmet ■ du avbryter programmet <p>Maskinen går fortfarande att styra under CoolDown-processen.</p> <p>Anvisningar</p> <ul style="list-style-type: none"> ■ Trumman roterar under CoolDown-processen även om du pausat maskinen. ■ Byt inte program under CoolDown-processen. ■ Temperaturregleringen kan ta upp till 10 minuter.
------------	----------	---

Programinställningar

Mer information om programinställningar: → *Sidan 22*

 (Start/Pause)	Starta eller pausa/avbryt programmet	<ul style="list-style-type: none"> ■ lyser: programmet är startat. ■ blinkar: programmet pausar.
	Torkgrad	En torkinställnings torkgrad är på
	Strykfritt	Strykfritt 60 min. är på Strykfritt 120 min. är på
	Tidsstyrt program	Tidsstyrt program på
	Skontorkning	Skontorkning för ömtåliga textilier på

Maskininställningar

Mer information om maskininställningar: → *Sidan 28*

	Barnspärr	<ul style="list-style-type: none"> ■ lyser: barnspärren är på ■ blinkar: det går inte att använda kontrollerna. Barnspärren är på. → <i>Sidan 28</i>
	Indikeringssignal	Indikeringssignal vid programslut är på
600 - 1800 	centrifugeringsvartal (i v/min)	Anpassa centrifugeringsvarvtalet för tidigare centrifugerad tvätt



Programöversikt

Program	Maximal tvättmängd
Programnamn Kort förklaring av programmet resp. för vilka textilier programmet är avsett.	maxtvättmängden bygger på textilernas torrvekt
Bomull Slitstarka textilier, textilier av bomull eller linne som tål vittvätt.	9 kg
Sport Snabbtorkande sportkläder av funktionsmaterial, mikrofiber och syntet.	1,5 kg
Handdukar Slitstarka handdukar och badrockar av bomull.	6 kg
Mix Blandad tvätt med textilier av bomull och syntet.	3 kg
Tidsprogram varmt Tidsstyrda program för alla slags textilier förutom siden. Avsett för tidigare tumlad eller lätt fuktig tvätt samt eftertorkning av flerlagers, tjockt tvättgods. Torktumlar enstaka tvättgods.	3 kg max. tvättmängd för ylle/gosedjur i korgen: 1 full korg max. tvättmängd för skor i korgen: 1 par
Anvisningar <ul style="list-style-type: none"> ■ Torka alltid ylle, sportskor och gosedjur i yllekorg. ■ Tidsstyrda program känner inte av tvättgodsets restfuktighet automatiskt. Är tvätten fortfarande fuktig efter torktumling, kör om programmet och förläng programtiden, om det behövs. → "Programinställningar" på sidan 22 	
Tidsprogram kallt Tidsstyrt program för alla textilier utom ylle och siden. Luckrar upp eller vädrar ur knappt använt tvättgods. Torktumlar enstaka tvättgods.	3 kg
Anvisning: Du kan anpassa programtiden. → "Programinställningar" på sidan 22	
Syntet Textilier av syntet och blandväv.	3,5 kg
Skjortor Skjortor/blusar av bomull, linne, syntet eller blandmaterial.	1,5 kg
Anvisning: Tvättgods som du torktumlar och sedan stryker och hänger upp. Restfuktigheten blir då jämnt fördelad.	

Snabb 40'	1 kg
Blandat tvättgods av syntet och lätt bomull.	
Dunprogram	1,5 kg
Dunfyllda textilier, täcken eller duntäcken.	
Anvisningar	
<ul style="list-style-type: none">■ Torktumla stora textilier separat.■ Skaka ur textilierna vid programslut för att fördela fyllningen och lösa upp fuktiga klumpar. Slå på programmet igen, om det behövs.	
Yllefinish	0,5 kg
Maskintvättbara textilier av ull eller ullblandning.	
Anvisningar	
<ul style="list-style-type: none">■ Textilierna blir fluffiga, men inte torra eller tvättade.■ Ta ur textilierna vid programslutet och låt dem torka.	

P+ Programinställningar

Programinställning	Funktion
Anvisning:	Det går inte att slå på vissa inställningar i alla program. Du får upp aktiverade inställningar på programvredet (torkinställningen) eller framlyfta ljusare på displayen. Du kan ändra aktiverade inställningar eller avaktivera dem genom att vrida på programvredet eller trycka flera gånger på resp. knapp.
Torkinställning :	Torkinställningen anger hur fuktigt eller torrt tvättgodset är vid programslut. Välj en torkinställning med programvredet som matchar tvättgodset du ska tumla.
Extra skåptorr	Flerlagrigt, tjockt tvättgods som är svårtumlat.
Skåptorr	Normalt, enlagers tvättgods.
Stryktorr	Normalt, enlagers tvättgods som har rätt fuktighet för att stryka eller hänga upp efter torktumling.
☀️+ (Anpassa torkning)	Är tvätten fortfarande för fuktig efter torktumling, så kan du anpassa torkinställningens torkgrad genom öka på den i steg från ☀️ till ☀️+. Det ger längre programtid men samma temperatur. Har du anpassat torkgraden i en torkinställning, så ligger inställningen kvar även när du slagit av maskinen.
⌚ (Tidsstyr)	Torktiden i tidsstyrda program går att förlänga upp till max. 3 timmar i 10-minuterssteg.
⌚ (Färdig om)	Du kan fördröja programslutet upp till max. 24 timmar före programstart . Du får upp inställt timantal som t.ex. 8 h på displayen som räknar ned tills programmet börjar. Du får du upp programtiden efter programstart. Anvisning: Programtiden ingår i Färdig om-tiden.
🌀 (Skrynkelskydd)	Trumman snurrar med regelbundna intervall efter programslut för att undvika skrynkling. Du kan slå på skrynkelskyddet i 60 minuter (🌀+) eller 120 minuter (🌀++) eller slå av det.
🌿 (Skontorkning)	Sänkt temperatur för ömtåliga textilier som t.ex. polyakryl eller elastan, men kan ge längre torktid.



Tvättgods

Förbehandla tvätten

Varning

Explosions-/brandrisk!

Vissa objekt kan antändas vid torktumling så att maskinen börja brinna eller exploderar.

Ta ut tändare och tändstickor ur fickorna på plaggen.

Obs!

Risk för skador på trumma och textilier!

Finns det föremål i plaggens fickor kan du skada trumma och textilier vid användning. Töm alla fickor på plaggen på t.ex. metalldelar.

Förbered tvättgodset såhär:

- Knyt skärp och band till förkläden osv. eller använd tvättpåse.
- Stäng alla blixtlås, hakar, öglor och knappar. Knäpp ihop stora tvättplagg, t.ex. påslakan.
- Torka alltid mycket små textilier, t.ex. barnstrumpor, tillsammans med större tvättplagg, t.ex. handdukar.
- Använd ett tidprogram för enskilda tvättplagg.
- Trikåstickade textilier som t.ex. T-shirtar och trikåplagg krymper ofta vid den första torktumlingen. Använd ett skonprogram.
- Låt inte syntettvätt bli snustorr. Det finns risk att tvätten blir skrynklig.
- Många tvätt- och klädvårdsmedel, t.ex. stärkelse eller sköljmedel, innehåller partiklar som kan avsätta sig på fuktighetsgivaren. Det kan försämra inte bara givarens funktion utan även torkresultatet.

Anvisningar

- Dosera tvätt- och sköljmedel enligt tillverkarens anvisningar för tvättgods som du ska tumla efter tvätt.

- Rengör fuktighetsgivaren regelbundet → *Sidan 34.*

Sortera tvätten

Anvisning: Lägg i tvättgodset separat i maskinen. Undvik hopsnodd tvätt, så får du det bättre slutresultat.

Obs!

Risk för sakskador på tumlare och textilier!

Tvättgods som inte tål torktumling kan skada maskinen och tvättgodset vid torktumling. Sortera tvätten efter tvättråden före torktumling:

- Går att torktumla
- Torktumla på normal temperatur
- Torktumla på låg temperatur
- Går inte att torktumla

Tänk på följande när du sorterar det du ska torktumla:

- Tumla bara tvättgods av samma tygsort och struktur tillsammans, så får du ett jämnt torkresultat. Tumlar du tunna, tjocka eller flerlagers textilier tillsammans torkar de olika fort.
- Följ torkprogrammets torkanvisning. → *"Programöversikt" på sidan 20*

Anvisning: Tycker du tvätten är för fuktig efter tumling, så kan du välja ett tidsstyrt program för att torka klart den.

Obs!

Risk för sakskador på maskin och textilier!

Följande textilier går **inte** att torktumla:

- tvättgods nedsmutsat med lösningsmedel, vax eller fett.
- Otvättade textilier.
- Ej luftgenomsläppliga textilier, t.ex. gummerat tvättgods.
- Känsliga textilier, t.ex. siden och syntetgardiner.

Använda maskinen

Lägg i tvätten och slå på maskinen

Anvisning: Maskinen ska vara rätt uppställd och ansluten. → *Sidan 11*

1. Förbehandla och sortera tvätten.
2. Slå på maskinen genom att vrida på programvredet.

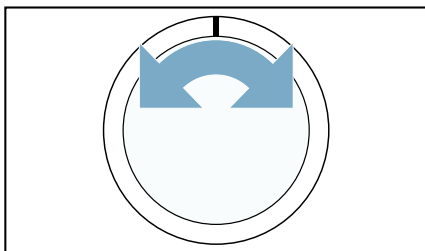

3. Öppna luckan.
Kontrollera att trumman verkligen är tom. Töm den om så inte är fallet.

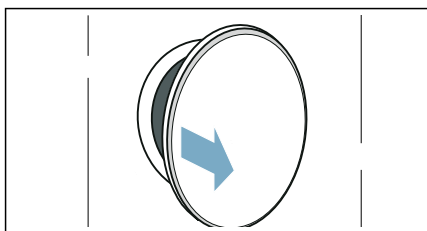

4. Skaka ur textilerna innan du lägger dem i trumman.

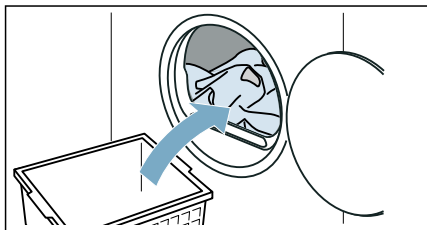

5. Stäng luckan.

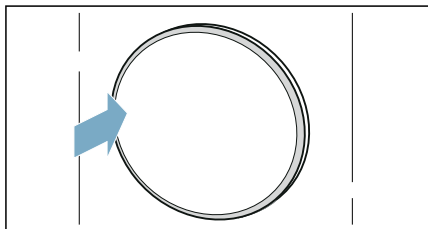

Obs!
Risk för saksador på maskin eller textilier!

Kläm inte tvättgodset i luckan.

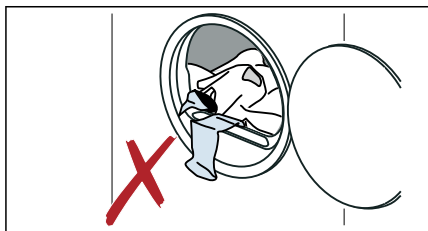

Anvisning: Trumbelysningen är tänd när du öppnar, stänger luckan samt slår på programmet. Trumbelysningen slår av automatiskt (beroende på modell).

Ställa in program

Anvisning: Är barnspärren på, så måste du slå av den innan du gör programinställningar. → *Sidan 28*

1. Ställ in det program du vill ha.

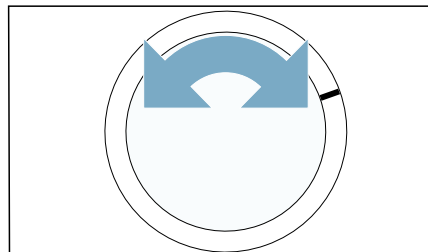

2. Anpassa programinställningarna, om det behövs.
→ "Programinställningar"
på sidan 22

Slå på programmet

Tryck på  (Start/Pause).

Anvisning: Vill du låsa programmet så att det inte går att ändra av misstag, så slår du på barnspärren. → Sidan 28

Programkörning

Du får upp programstatusen på displayen.

Anvisning: Du får upp beräknad torktid för maximal tvättmängd när du väljer program. Fuktighetsgivaren känner av tvättgodsets restfuktighet vid torktumling. Maskinen anpassar sedan programtid och restidsvisning under gång beroende på restfuktigheten (förutom vid tidsstyrda program).

Ändra program eller lägga i tvätt

Du kan ta ur eller lägga i tvätt samt ändra eller anpassa program närsomhelst under tumlingen.

1. Öppna luckan eller tryck på  (Start/Pause) för att pausa.
Anvisning: Trumman roterar även om du pausat enheten när CoolDown är aktiverad. Du kan avbryta CoolDown närsomhelst genom att öppna luckan.
2. Lägga i eller ta ur tvätt.
3. Välj annat program eller annan programinställning, om du vill. → "Programöversikt"
på sidan 20
→ "Programinställningar"
på sidan 22
Anvisning: Byt inte program under CoolDown.

4. Stäng luckan.
5. Tryck på  (Start/Pause).

Anvisning: Programtiden på displayen blir uppdaterad efter tvättmängd och restfuktighet. De visade värdena kan ändra sig vid program- eller tvättmängdsändring.

programmet avbrutet

Du kan avbryta programmet närsomhelst genom att öppna luckan eller trycka på  (Start/Pause).

Obs!

Brandrisk! Tvätten kan börja brinna.

Ta ur och bred ut tvätten om du avbryter programmet, så att värmen går ur.

Programslut

Du får upp displayanvisningen: *End*

Ta ur tvätten och slå av maskinen

1. Ta ur tvätten.

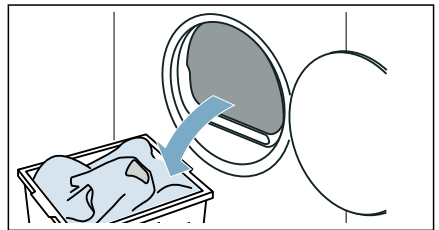

2. Slå av maskinen genom att vrida på programvredet.

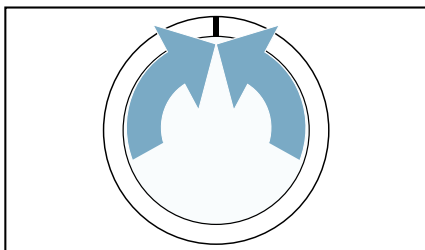

Tömma kondensattanken

Det bildas kondensat i maskinen vid tumling.

Finns det ingen avloppsslang, så rinner kondensatet från maskinen till kondensattanken. I så fall kräver kondensattanken tömning efter varje tumling och dessutom om den blir full tidigare under tumlingen.

1. Dra ut kondensattanken vågrätt.

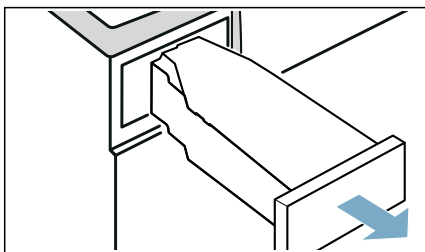

2. Häll ut kondensvattnet.

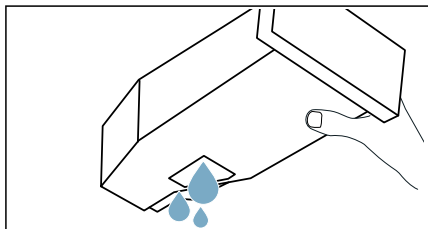

Obs!

Risk för hälso- och sakskador!

Kondensatet är inte avsett som dricksvatten, det kan vara förorenat med ludd. Smutsigt kondensat kan skada hälsa och material. Drink eller återanvänd det inte.

3. Skjut in kondensattanken så att den snäpper fast igen i maskinen.

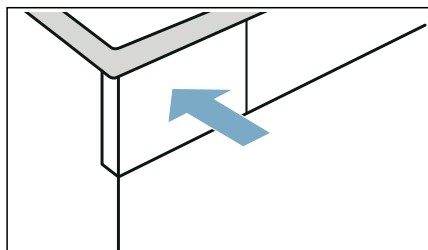

Ta bort ludd

Anvisning: Luddfiltret fångar upp ludd och hår upp från tvätten vid torktumlingen. Igentäppt eller smutsigt luddfilter ger mindre luftflöde som begränsar maskinens kapacitet. Smutsigt luddfilter ger högre strömförbrukning och längre torktid.

Rengör luddfiltret efter varje tumling:

1. Öppna luckan och ta bort luddet från den.
2. Dra ut det tvådelade luddfiltret.

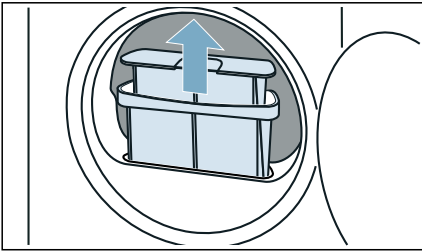

3. Ta bort luddet från fördjupningen i luddfiltret. Se till så att luddet inte faller ned i kanalen.

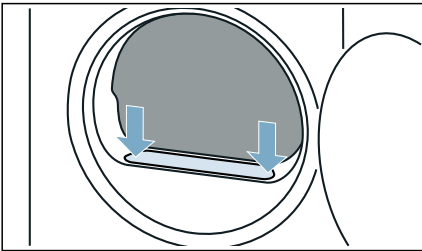

4. Dra isär det tvådelade luddfiltret.

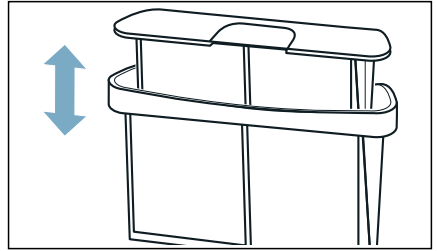

5. Fäll upp båda filtren.

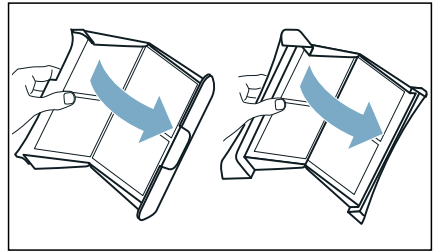

6. Ta bort luddet på båda silfiltren.

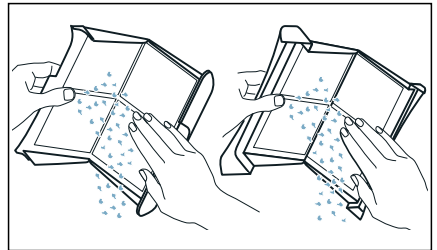

7. Skölj av luddet under rinnande varmvatten.

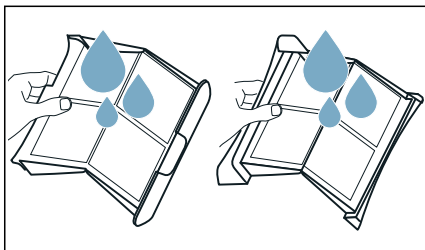

8. Torka av, fäll ihop och sätt i luddfiltren igen.

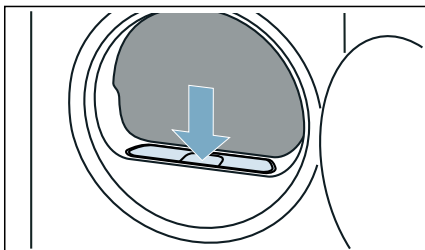

Obs!

Material-/maskinskador

Torktumlar du utan ludduppsamling (t.ex. luddfilter, luddenet beroende på maskinspecifikation) eller med ofullständig eller trasig ludduppsamling, så kan det ge maskinskador. Torktumla inte utan eller med ofullständig eller trasig ludduppsamling.

Maskininställningar

Du kan slå på/av eller anpassa maskininställningarna direkt.

Barnspärr

Du kan slå på och av enhetens barnspärr. Slår du på barnspärren så förhindrar du att kontrollerna blir påverkade av misstag.

Så här slår du på/av enhetsinställningen:

Tryck samtidigt på **(Tidsstyrt)** ⌚ och **(Färdig om)** ⌚ i ca 3 sekunder.

Du får upp/döljer ⌚ på displayen.

Barnspärren är på/av.

Anvisningar

- Du kan slå på barnspärren närsomhelst när enheten är på.
- Barnspärren är på även om du slår av maskinen. Du måste slå av barnspärren igen för att ändra kontrollerna när maskinen är igång.

Indikeringsignal

Du kan slå av eller på indikeringssignalen vid programslut. Slår du på inställningen, så ger maskinen ljudsignal vid programslutet.

Så här slår du på/av enhetsinställningen:

Tryck på ⏸ (Signal).

Du får upp/döljer ⏸ på displayen.

Indikeringsignal vid programslut är på/av.

Anvisning: Ger maskinen ingen ljudsignal vid programslut även om indikeringsignalen är på, så kan du anpassa maskininställningen.

→ Sidan 29

Anpassa maskininställningarna

Du kan få upp och anpassa följande maskininställningar:

- Volymen på indikeringssignalerna (t.ex. vid programslut)
- Volymen på användningssignalerna
- Tvättgodsets centrifugeringsvarvtal före torktumling

Få upp och anpassa maskininställningarna såhär:

1. Ställ programmet i läge 3.

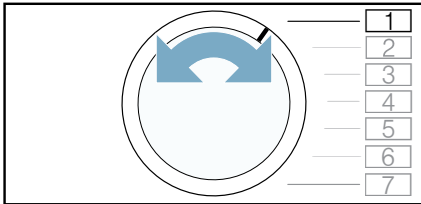

2. Håll **▷|||** (Start/Pause) intryckta samtidigt:
3. Ställ programmet i läge 2.

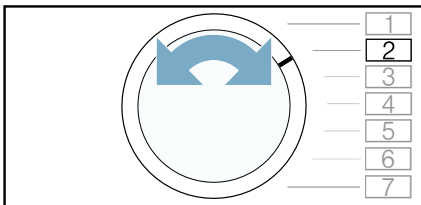

4. Släpp **▷|||** (Start/Pause).

Nu kan du anpassa maskininställningarna.

Anpassa volymen på indikeringssignalerna

Du kan ställa in volymen på ljudsignalen vid programslut.

Såhär anpassar du enhetsinställningen:

1. Ställ programmet i läge 3.

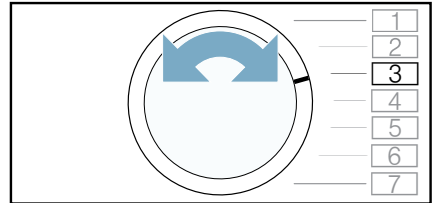

Du får upp och aktuellt inställningsvärde på displayen.

2. Tryck på **⊖** (Tidsstyr) eller **⊖** (Färdig om) tills du får upp det inställningsvärde du vill ha på displayen.

Inställningsvärden:

- 0 av
- 1 låg
- 2 medel
- 3 hög
- 4 jättehög

3. Du kan anpassa fler maskininställningar eller spara och avsluta maskininställningarna.

Anpassa volymen på användningssignalerna

Du kan ställa in volymen på knapparna som kontrollerar maskinen.

Så här anpassar du enhetsinställningen:

1. Ställ programmet i läge 4.

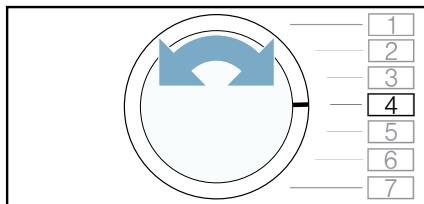

Du får upp och aktuellt inställningsvärde på displayen.

2. Tryck på ⏸ (Tidsstyrt) eller ⏹ (Färdig om) tills du får upp det inställningsvärde du vill ha på displayen.

Inställningsvärden:

- 0 av
- 1 låg
- 2 medel
- 3 hög
- 4 jättehögt

3. Du kan anpassa fler maskininställningar eller spara och avsluta maskininställningarna.

Anpassa centrifugeringsvarvtalet

Har du centrifugerat tvättgodset före torktumling, så kan du ange centrifugeringsvarvtalet på maskinen. Torktiden ökar eller minskar beroende på inställt centrifugeringsvarvtal.

Anvisning: Inställt centrifugeringsvarvtal ändrar inte torktiden i tidsstyrda program.

Så här anpassar du enhetsinställningen:

1. Ställ programmet i läge 2.

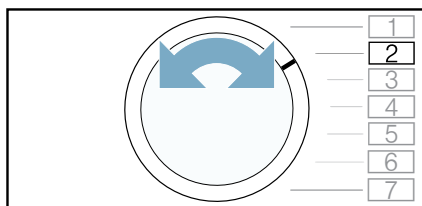

Du får upp och aktuellt inställningsvärde på displayen.

2. Tryck på ⏸ (Tidsstyrt) eller ⏹ (Färdig om) tills du får upp det inställningsvärde du vill ha på displayen.

Inställningsvärden:

- 600 ⌚ låg
- ↓
- 1800 ⌚ hög

3. Du kan anpassa fler maskininställningar eller spara och avsluta maskininställningarna.

Spara och avsluta maskininställningarna

Så här sparar och avslutar du maskininställningarna:

1. Slå av maskinen genom att vrida på programvredet.

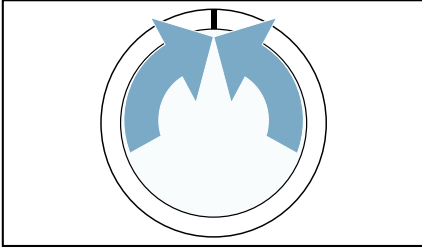

2. Vänta 5 sekunder.

Anvisning: Inställningarna ligger kvar även efter att du slagit av maskinen.

Kondensatavtappning

Det bildas kondensat i maskinen vid tumling.

Använd maskinen med ansluten avloppsslang.

Finns det ingen avloppsslang, så rinner kondensatet från maskinen till kondensattanken. I så fall kräver kondensattanken tömning efter varje tumling och dessutom om den blir full tidigare under tumlingen.

Anslut avloppsslangen såhär:

1. Ta ut tillbehören ur trumman.

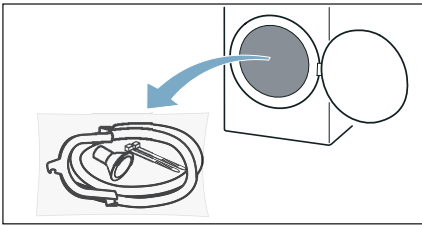

2. Ta ut alla delar ur påsen.

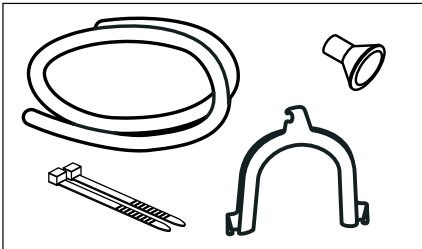

3. Lossa kondensatslangen från anslutningen.

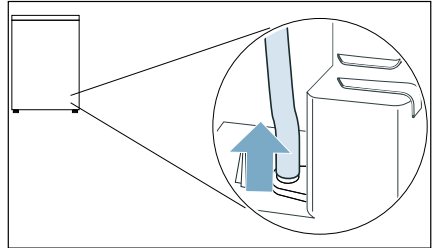

Anvisning: Kondensatslangen är fäst på anslutningen vid utleverans av maskinen.

4. Sätt kondensatslangen i parkeringsläget.

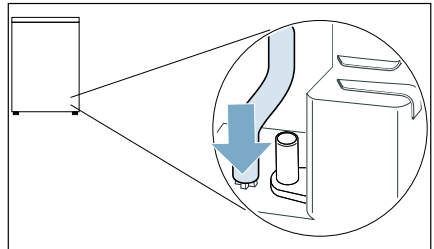

5. Ta ut avloppsslangen ur tillbehören och tryck fast på den lediga anslutningen ända in till anslaget.

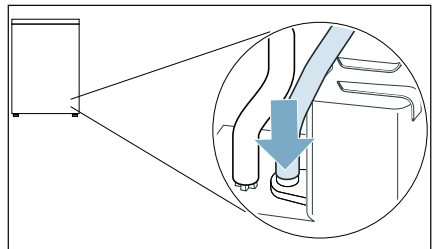

6. Tryck fast avloppsslangen i maskinens slanghållare.

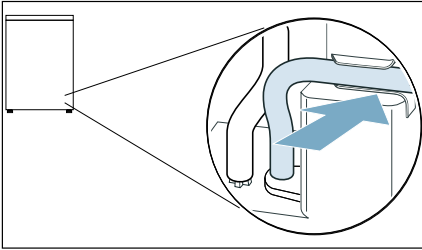

Anvisning: Se till så att du inte veckar avloppsslangen.

7. Fäst andra änden på avloppsslangen till övriga tillbehör beroende på anslutningssätt.

Tvättställe:

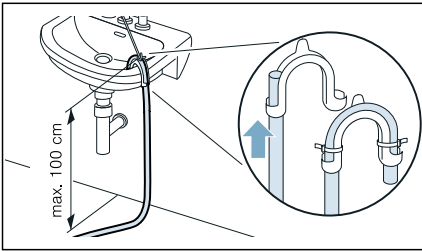

Vattenlås:

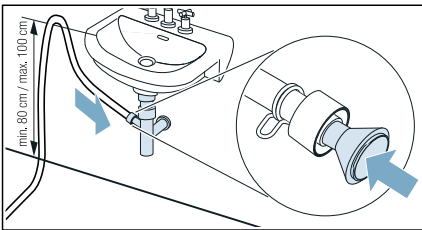

Fäst anslutningen med slangklämma (spännvidd 12-22 mm, finns att köpa i fackhandeln).

Vattenlåsanslutning kräver att avloppsslangen blir dragen över min. 80 cm höjd, men under max. 100 cm.

Tips: Y-anslutningsadapter för avlopp

Är tvättmaskinen ansluten till samma avlopp, så kan du använda adaptern för att fästa avloppsslangarna på armaturen.

Beställningsnummer: **15000490**

Golvbrunn:

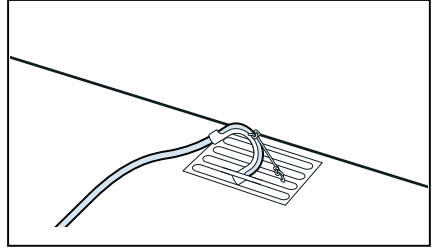

Obs!

Risk för saksador på grund av läckor eller uttrinnande vatten.

Sätt fast avloppsslangen ordentligt så att den inte lossnar. Gör inga veck på avloppsslangen.

Höjdskillnaden mellan uppställningsytan och avloppet får vara max. 100 cm.

Obs!

Stående vatten i maskinen kan ge saksador vid baksug.

Kontrollera att vattnet rinner undan tillräckligt fort. Avloppet får inte vara stängt eller igensatt.

Nu tappar maskinen av kondensatet genom avloppsslangen direkt till avloppet eller handfatet.

Anvisning: Gör momenten i omvänd ordning om du vill ha kondensatavtappningen i kondensattanken igen.

Obs!

Risk för sak- och maskinsador!

Om du tappar av kondensatet i kondensattanken, så kan det tränga ut vätska ur anslutningen som kan leda till saksador. Fäst kondensatslangen på anslutningen innan du använder maskinen.



Rengöring och skötsel

Rengöra maskinen

Varning **Livsfara!!**

Maskinen är eldriven. Risk för elstötar om du kommer åt strömförande komponenter! Obs!

- Stäng av maskinen. Gör maskinen strömlös (dra ur kontakten).
- Ta aldrig i kontakten med fuktiga händer.
- Dra alltid i kontakten när du drar ur, inte i sladden, annars kan du skada sladden.
- Gör inga tekniska förändringar på maskinen eller funktionerna.
- Det är bara våra servicetekniker och behörig elektriker som får reparera maskinen eller arbeta på den. Samma sak gäller vid sladdbyte, om det behövs.
- Reservsladdar går att beställa hos service.

Varning **Förgiftningsrisk!!**

Rengöringsmedel som innehåller lösningsmedel kan avge giftiga ångor. Använd inte rengöringsmedel som innehåller lösningsmedel.

Varning **Risk för elstötar/material-/maskinskador!!**

Om det kommer fukt i maskinen kan det kortsluta den. Rengör inte maskinen med högtryckstvätt, ångtvätt, slang eller vattenspruta.

Obs! **Risk för material-/maskinskador!**

Rengörings- och förbehandlingsmedel (t.ex. fläckborttagning, förbehandlingspray) kan skada maskinens ytor vid kontakt. Obs!

- Låt inte medlen komma i kontakt med maskinens ytor.
- Rengör bara maskinen med vatten och mjuk, fuktad trasa.
- Ta bort tvättmedelsstänk och andra rester direkt.

Rengöra fuktighetsgivaren

Anvisning: Fuktighetsgivaren mäter tvättgodsets restfuktighet. Små partiklar av kalk eller tvätt- och sköljmedelsrester kan ge avlagringar när du använt maskinen ett tag. Du måste ta bort avlagringarna med jämna mellanrum, annars påverkar de torkresultatet negativt.

1. Öppna luckan.

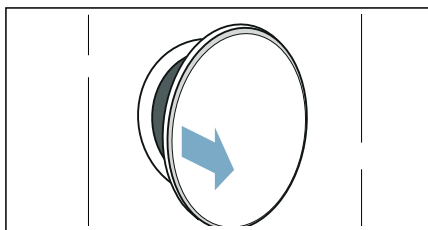

2. Rengör fuktighetsgivaren med disksvamp.

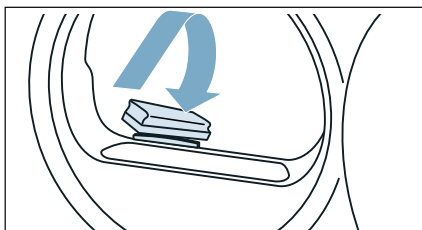

Obs! **Fuktighetsgivaren kan bli skadad.**

Fuktighetsgivaren är av rostfritt stål. Rengör inte givaren med skurmedel och stålull.

Rengöra golvenheten

Golvenheten fångar upp ludd och hår upp från tvätten vid torktumling. Rengör maskinens golvenhet när du får upp displayanvisningen: 🌀.

Du kan även rengöra maskinens golvenhet utan att du fått upp displayanvisningen, t.ex. när du ser att den är smutsig.

⚠️ Varning

Risk för personskador!!

Risk för handskärskador på värmeväxlarens vassa lameller. Ta inte på värmeväxlarens lameller med händerna.

Anvisning: Låt maskinen svalna ca 30 minuter efter användning innan du påbörjar rengöringen.

Rengör golvenheten såhär:

1. Rengör luddfiltret → *Sidan 27*.
2. Öppna serviceluckan med handtaget.

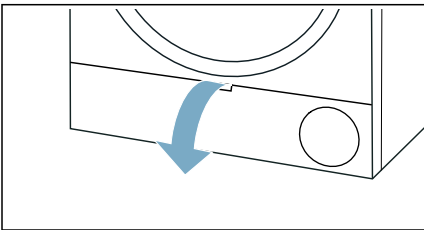

3. Lossa spaken till värmeväxlarskyddet.

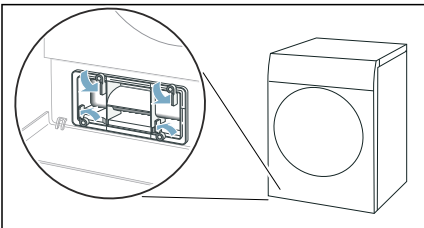

4. Dra ut värmeväxlarskyddet med handtaget.

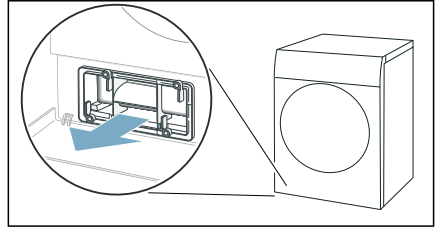

5. Dra försiktigt av filtermattan från värmeväxlarskyddet.

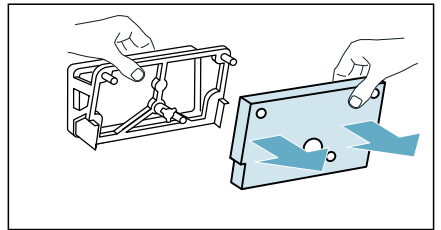

Anvisning: Se till så att du inte skadar filtermattan.

6. Rengör värmeväxlarskyddet med mjuk borste.

Anvisning: Se till så att du får bort all smuts på tätningen.

7. Spola av filtermattan under rinnande vatten och tryck sedan ur vattnet med handen.

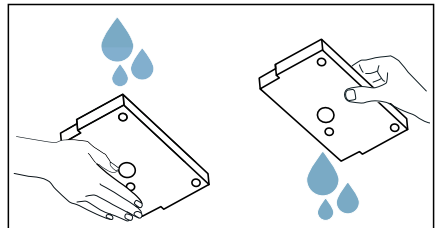

Anvisningar

- Dammsug försiktigt av filtermattan om den är jättesmutsig.
- Använd bara rent vatten, inga rengöringsmedel.

8. Sätt i filtermattan ordentligt i värmeväxlarskyddets hållare.

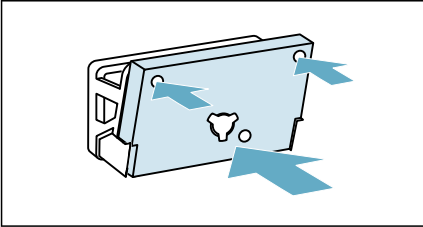

Anvisningar

- Se till så att du sätter den rena och torra filtermattan på hållarna som bilden visar.
 - Du får inte sätta på filtermattan deformerad, skadad eller felvänd.
 - Du kan beställa en ny filtermatta hos service, ange reservdelsnummer **12022801**. Kontaktuppgifter för samtliga länder hittar du i den medföljande förteckningen över serviceställen.
9. Gör följande moment vid synlig smuts (**alternativ**):
- a) Lyft insatsens mittflik lite.

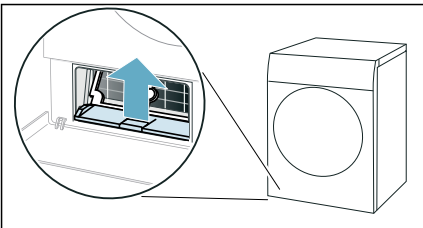

- b) Dra ut insatsen vågrätt.

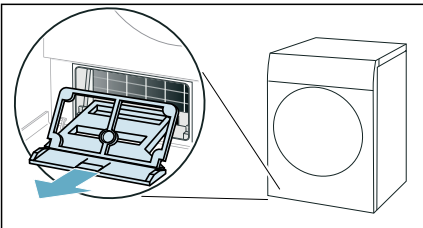

- c) Spola av insatsen under rinnande vatten och torka av.

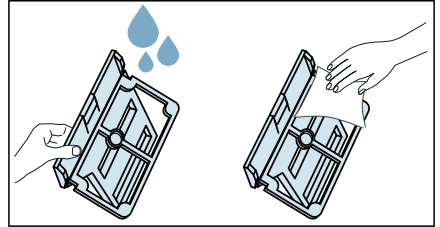

- d) Rengör maskinöppningen med en mjuk, fuktad trasa.

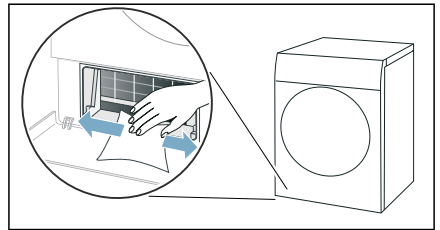

Anvisning: Se till så att du inte skadar den frilagda värmeväxlaren.

- e) Rengör försiktigt värmeväxlarens lameller med dammsugare och borsttillsats.

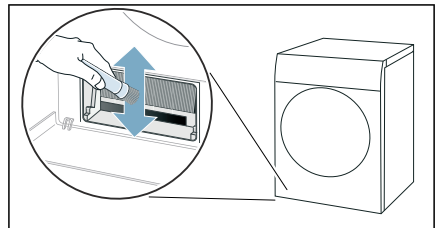

Anvisning: Se till så att du rengör värmeväxlarens lameller uppifrån och ned så att du inte böjer eller skadar dem.

- f) Skjut in insatsen vågrätt så att du hör fliken snäppa fast.

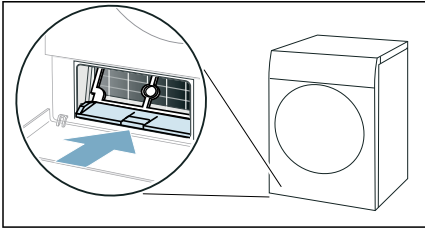

- 10.** Skjut in värmeväxlarskyddet med handtaget.

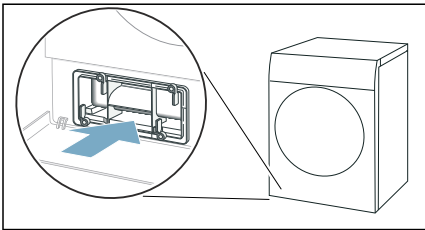

Anvisning: Du kan inte skjuta in värmeväxlarskyddet förrän insatsen är i maskinen.

- 11.** Lås spaken till värmeväxlarskyddet.

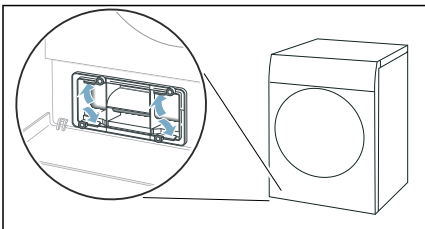

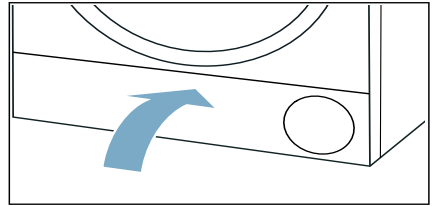

- 12.** Stäng serviceluckan.



Nu har du rengjort maskinens golvenhet.

Hjälp till maskinen

Fel	Orsak/Åtgärd
Maskinen går inte igång	Kontrollera kontakt och säkringar.
Tvätten blir skrynklig.	<ul style="list-style-type: none"> ■ Tvättmängden är överskriden eller så har du valt fel program för textilsorten. Du hittar all information som du behöver i programtabellen. → <i>Sidan 20</i> ■ Ta ut tvätten ur trumman direkt efter torktumling. Den blir skrynklig om den ligger kvar i trumman.
Det läcker vatten.	<ul style="list-style-type: none"> ■ Maskinen kanske står snett. Justera tvättmaskinen så att den står vågrätt. ■ Se till följande i golvenheten: <ul style="list-style-type: none"> - att värmeväxlarskyddet är ordentligt låst. - att värmeväxlarskyddets tätning inte är smutsig. → <i>Sidan 35</i> ■ Har du installerat avloppsslang* som tillval, se till så att den är rätt ansluten. → <i>Sidan 32</i>
Maskinen är pausad, men trumman snurrar.	Maskinen har känt av för hög temperatur och startat CoolDown-processen. Temperaturregleringen kan ta upp till 10 minuter. Du kan avbryta CoolDown-processen närsomhelst genom att öppna luckan.
Programmet går inte igång	<p>Se till så att</p> <ul style="list-style-type: none"> ■ luckan är stängd ■ ☞ 3 sek. (Barnspärr) är av ■ du tryckt på  (Start/Pause) <p>Anvisning: Finns det en inställd programfördröjning pga.  (Färdig om), så går programmet igång senare.</p>
Maskinen ändrar visad programtid under torktumlingen.	Inget fel. Fuktighetsgivaren känner av tvättgodsets restfuktighet och anpassar programtiden (förutom i tidsstyrda program).
Tvätten blir inte riktigt torr eller är fortfarande för fuktig.	<ul style="list-style-type: none"> ■ Varm tvätt känns fuktigare vid programslut än vad den egentligen är. Bred ut tvätten och låt den svalna. ■ Anpassa torkinställningen eller öka torkgraden. Det ger längre torktid men samma temperatur. ■ Välj ett tidsstyrt program för att torka klart fuktig tvätt. ■ Välj tidsstyrt program för små tvättmängder och enstaka tvättgods. ■ Överskrid inte maximal tvättmängd för programmet. → <i>Sidan 20</i> ■ Rengör fuktighetsgivaren i trumman. Tunna kalkskikt eller tvätt- och sköljmedelsrester kan bli avsatta på givaren och försämra funktionen. → <i>Sidan 34</i> ■ Torktumlingen blev avbruten av strömavbrott, full kondensattank eller överskriden maxtorktid. <p>Anvisning: Följ även tvättråden. → <i>Sidan 23</i></p>
Fuktigheten i rummet ökar.	Kontrollera rumsventilationen.
Konstiga ljud vid tumling.	Kompressorn och pumpen avger vissa ljud vid tumling. Det är ingen indikation på maskinfel.

Maskinen känns kall trots torktumlingen.	Inget fel. Maskiner med värmepump torkar effektivare på låg temperatur.
Torkprogrammet avbrutet.	Blir torkprogrammet avbrutet pga. strömavbrott, slå på programmet igen eller ta ur och bred ut tvättgodset.
För lång torktid?	<ul style="list-style-type: none"> ■ Maskinen kan vara full med ludd. Det ger längre torktid. <ul style="list-style-type: none"> - Ta bort luddet. → <i>Sidan 27</i> - Rengör golvenheten. → <i>Sidan 35</i> ■ Värmeväxlaren kan vara full med ludd. Dammsug försiktigt av den frilagda värmeväxlaren om du ser att den är smutsig. → <i>Sidan 35</i> ■ Om maskinens luftintag är övertäckt eller blockerat kan torktiden bli längre. Håll luftintaget fritt. ■ Om omgivningstemperaturen är lägre än 15°C och högre än 30°C, så kan det ge längre torktid. ■ Om du inte har tillräcklig luftcirkulation i rummet kan torktiden bli längre. Kontrollera rumsventilationen.

* beroende på utförande och tillgängliga tillbehör

Anvisning: Kan du inte åtgärda felet själv genom att slå av och på maskinen igen, kontakta service. → *Sidan 43*



Transport av maskinen

Varning

Risk för person-/material-/maskinskador!!

Tar du tag i maskinens utstickande delar (t.ex. luckan) för att lyfta eller flytta maskinen, så kan de gå av och ge personskador.

Ta inte tag i maskinens utstickande delar för att flytta maskinen.

Varning

Risk för personskador!!

- Maskinen är jättetung. Lyft kan ge personskador.
Lyft inte maskinen själv.
- Maskinen har vassa kanter som kan skära dig i händerna.
Ta inte på maskinens vassa kanter.
Använd skyddshandskar vid lyft.

Förbered maskinen för transport såhär:

1. Dra ut condensattanken vågrätt och töm den.

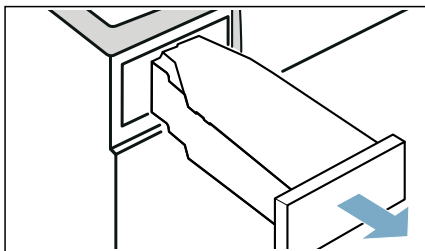

2. Skjut in condensattanken så att den snäpper fast igen i maskinen.

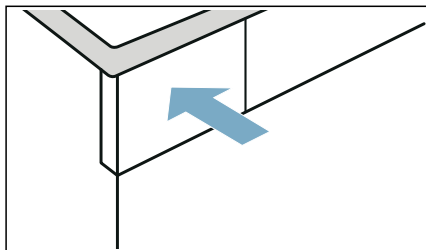

3. Slå på maskinen.
4. Ställ in något program.
5. Tryck på  (Start/Pause).
6. Vänta 5 minuter.
Kondensatet blir urpumpat.
7. Töm condensattanken igen.
8. Ta bort ev. installerad avloppsslang från tvättfat, vattenlås eller golvbrunn. → *Sidan 32*

Obs!

Sätt fast avloppsslangen ordentligt på maskinen så att den inte lossnar. Gör inga veck på avloppsslangen.

9. Slå av maskinen.
10. Dra ur kontakten och gör maskinen strömlös.

Maskinen är klar för transport.

Obs!

Risk för sak- och maskinskador!

Det finns lite restvatten kvar i maskinen trots urpumpningen. Restvattnet kan rinna ut och ge sakskador.

Det är därför du ska transportera maskinen upprätt.



Förbrukningsvärden

Förbrukningstabell

Program	Tvättgodsets centrifugeringsvarvtal (i v/min.)	Tid** (i min.)		Effektförbrukning** (i kWh)	
Bomull		9 kg	4,5 kg	9 kg	4,5 kg
Skåptorrt ☐*	1400	196	122	1,81	1,09
	1000	225	137	2,08	1,23
	800	254	153	2,35	1,37
Stryktorrt ☐*	1400	142	89	1,31	0,75
	1000	171	104	1,58	0,89
	800	200	120	1,85	1,03
Syntet		3,5 kg		3,5 kg	
Skåptorrt ☐*	800	67		0,57	
	600	78		0,67	

* Programinställning enligt gällande EN61121 med extern avloppsslang.
 ** Värdena kan avvika från angivna värden beroende på textiltyp, tvättgodsets sammansättning, restfuktighet, mängd, omgivning samt aktiverade tilläggfunktioner och torkinställning.

Effektivaste programmet för bomullstextilier

Följande standardbomullsprogram (märkta med ☐) är avsedda för normalvåt bomullstvätt och torktumlar tvätten effektivast i förhållande till den kombinerade effektförbrukningen.

Standardprogram för bomull enligt gällande EU-förordning 932/2012			
Program + torkinställning	Tvättmängd (i kg)	Effektförbrukning (i kWh)	Programtid (i min.)
Bomull + ☐ Skåptorrt ☐	9/4,5	2,08/1,23	225/137

Programinställning för kontroll och energimärkning enligt direktiv 2010/30/EU.



Tekniska data

Mått:

ca 850 x 600 x 650 mm
(höjd x bredd x djup)

Vikt:

56 kg (beroende på modell)

Elanslutning:

Spänning 220 - 240 V, 50 Hz

Märkström 10 A

Märkeffekt 600 W

Maximal tvättmängd:

9 kg

Effektförbrukning i avstängt läge:

0,10 W

Effektförbrukning i läge PÅ:

0,75 W

Trumbelysning*

Omgivningstemperatur:

5 - 35°C

Produkten innehåller ljuskällor i energieffektivitetsklass F. Ljuskällorna finns som reservdelar och det är bara behörig elektriker som får byta dem.



Återvinning



Släng förpackning och maskin i återvinningen.

Maskinen är märkt enligt EU-direktiv 2012/19/EG om elektriskt och elektroniskt avfall (Waste electrical and electronic equipment – WEEE).

Direktivet anger ramen för återtagande och återvinning av gamla maskiner inom EU.

Obs!

Brandrisk/förgiftningsrisk/risk för sak- och maskinskador

Maskinen innehåller miljövänligt men brännbart kylmedium R290. Felaktig skrotning kan leda till brand och förgiftning.

Lämna maskinen för återvinning och skada inte rören i kylkretsen.

* beroende på tumlarens utförande



Kundtjänst

Kan du inte åtgärda felet själv genom att slå av och på maskinen igen, kontakta service. → Se den medföljande förteckningen över serviceställen eller omslaget.

Vi hjälper dig att lösa problemet och undviker onödiga besök av servicetekniker.

Ange maskinens produktnummer (E-nr) och tillverkningsnummer (FD-nr) när du kontaktar service.

E-Nr. _____	FD _____
-------------	----------

E-nr	Produktnummer
FD	Tillverkningsnummer

Uppgifterna hittar du här på modellerna*:

på insidan av luckan*/öppnad servicelucka* och på baksidan av maskinen.

Lita på tillverkarens kompetens.

Kontakta oss. Då kan du vara säker på att det är en utbildad servicetekniker som gör reparationen med originalreservdelar.



Tack för att du köpt en Bosch- vitvara!

Registrera din nya enhet på MyBosch nu, så får du direkt fördelar:

- **Experttips & -råd till din enhet**
- **Förlängda garantialternativ**
- **Rabatter på tillbehör & reservdelar**
- **Digital bruksanvisning och all enhetsinfo tillhands**
- **Smidig access till Bosch vitvaruservice**

Gratis och smidig registrering – även på mobilen:

www.bosch-home.com/welcome



Behöver du hjälp? Här hittar du den.

Expertråd från Bosch vitvaror om du behöver hjälp med problem eller reparation av Bosch-experten.

Ta reda på hur Bosch kan hjälpa dig:

www.bosch-home.com/service

Du hittar kontaktinformation för alla länder i den bifogade serviceförteckningen.

Robert Bosch Hausgeräte GmbH

Carl-Wery-Straße 34

81739 München, GERMANY

www.bosch-home.com



9001580736 (0010)

SV